

LipuJet-P-OAP Ausbaustufe 3 (parallel)

Produktinformationen zur Produktgruppe

ACO Produktvorteile

- Mit zwei Schaugläsern für Kontrolle von Fett und Schlamm
- Mit zwei Hochdrucksprühköpfen für perfekte Innenreinigung des Behälters
- Entsorgungspumpe für Höhen bis zu 18 Metern bei ca. 10 m³/h Leistung
- Steuergerät mit Voreinstellungen, die flexible an örtliche Gegebenheiten angepasst werden können

- Fettabscheider Parallelanlage gemäß DIN 4040-100 und DIN EN 1825 für Freiaufstellung in frostgeschützten Räumen
- Bestehend aus zwei Fettabscheidern
 - Fettabscheider nach EN 1825 für Freiaufstellung in frostgeschützten Räumen
 - Gefertigt aus Polyethylen in ovaler Bauform
 - Zwei geruchsdichte Abdeckungen Ø 450 mm
 - Zu- und Ablauf Ø 200 mm (NS 40 & 50) oder Ø 250 mm (NS 60)
 - Automatisch betriebene Entsorgungspumpe mit 3,4 kW inklusive Absperrschieber, Entsorgungsanschluss Ø 75 mm mit Storz-B-Kupplung R 2½"
 - Zwei automatisch betriebene Hochdruckpumpen mit jeweils 4,2 kW und angeschlossenen Hochdrucksprühköpfen mit 150 bar für kombiniertes Mischen des Inhalts und Reinigen des Behälters
 - Automatisch betriebene Füllereinheit R ¾" über ein Magnetventil
 - Elektrischer Anschluss 400 V/50 (60) Hz/32 A/11,8 kW (jeder Abscheider)
 - Zwei Schaugläser mit Wischer
 - Bedienungsseite links oder rechts
- Verteilerbauwerk mit Zulauf Ø 250 mm mit Verrohrung und Absperrschiebern zwischen Verteilerbauwerk und Abscheidern



Technische Daten zum Artikel 3850.85.40

Nenngröße	Inhalt		
	Schlammfang	Fettspeicher	Gesamt
	[l]	[l]	[l]
NS 50	5100	2140	9320

Abmessungen

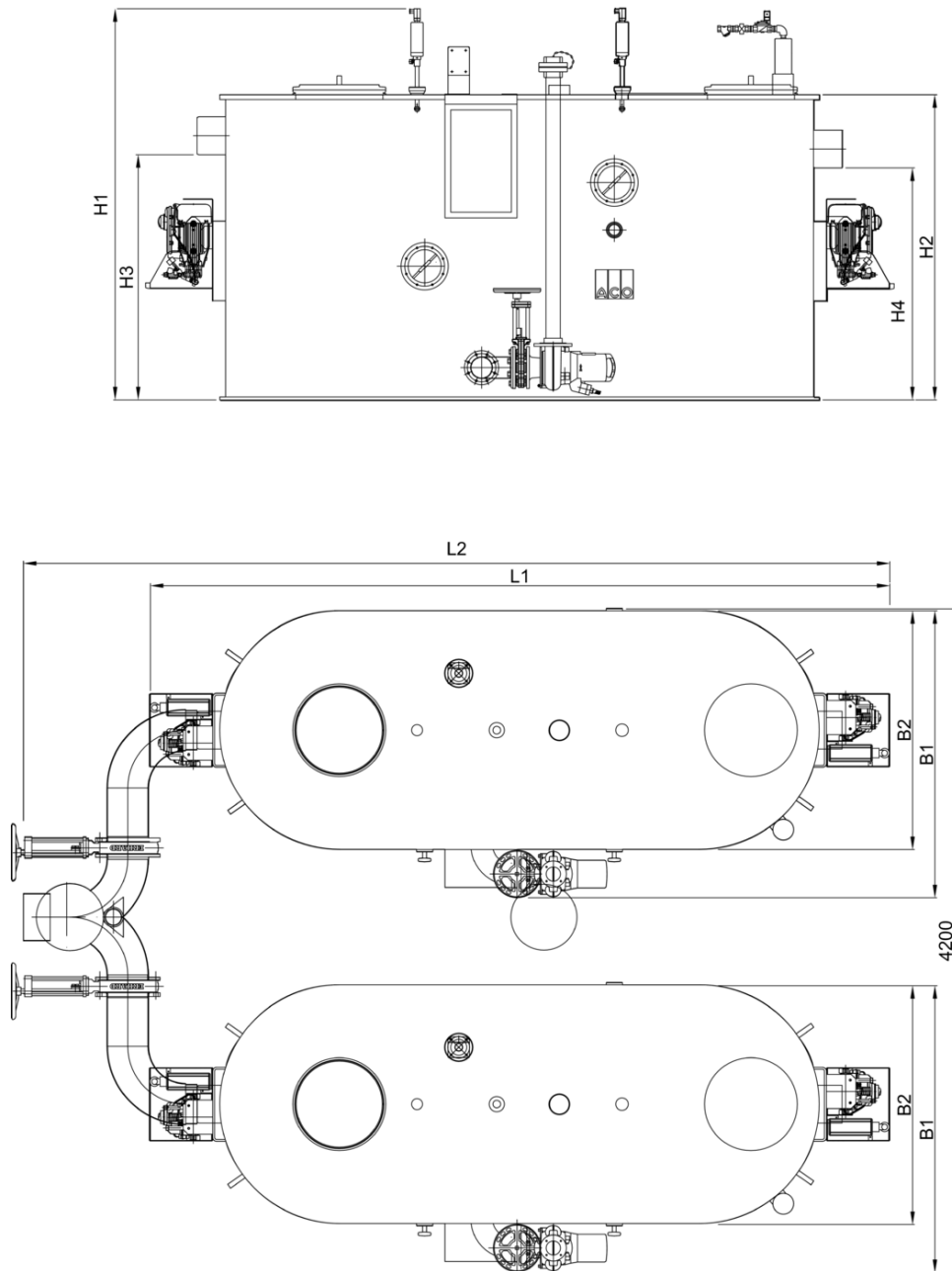









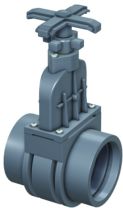



Nenngröße





Abmessungen



	L1	L2	H1	H2	H3	H4	B1	B2
	[mm]	[mm]	[mm]	[mm]	[mm]	[mm]	[mm]	[mm]
NS 50	4610	5463	2190	1740	1300	1230	1530	1260

Zubehör

	Beschreibung	Passend für	Gewicht	VPE	Artikel-Nr.
			[kg]	[Stk]	
	<p>Zulauf-/Absperrschieber DN 200</p> <ul style="list-style-type: none"> ■ Aus PVC ■ Beiderseits Steckmuffe 200 mm mit Lippendichtring ■ Gesamtmaße: 264 x 637 mm (L x H) ■ Max. Druck: 0,5 bar 	<ul style="list-style-type: none"> ■ Abwasserhebeanlage <ul style="list-style-type: none"> <input type="checkbox"/> Multi-Star DDP 1/2 ■ Fettabscheider aus Polyethylen <ul style="list-style-type: none"> <input type="checkbox"/> Ab NS 20 	8,4	1	0170.20.83
	<p>Fettschichtdicken-Messgerät</p> <ul style="list-style-type: none"> ■ Zur elektronischen Messung der Fettschicht ■ Geeignet für flüssige und/oder aushärtende Fette ■ Auswertegerät mit steckerfertigem Anschlusskabel, Länge: 3 m ■ Mit zwei potentialfreien Wechslerkontakten zur Anzeige Vollmeldung (80 %) u. der Vorwarnung des Vollzustandes (50 %) ■ Mit optischer Anzeige des Füllstandes ■ Mit beheiztem Sondenstab zur Erhöhung der Betriebssicherheit ■ Betriebsspannung: 230VAC/5 VA ■ Schutzklasse: IP 54 ■ Leistung: ca. 12 W 	<ul style="list-style-type: none"> ■ LipuJet-P <ul style="list-style-type: none"> <input type="checkbox"/> Oval NS 1 – 10 <input type="checkbox"/> Rund NS 2 – 20 ■ LipuJet-S <ul style="list-style-type: none"> <input type="checkbox"/> Oval NS 1 – 10 <input type="checkbox"/> Rund NS 2 – 20 ■ LipuSmart-P <ul style="list-style-type: none"> <input type="checkbox"/> Oval NS 1 – 10 	2,8		3300.11.50
	<p>Anschlusskasten</p> <ul style="list-style-type: none"> ■ Für Entsorgungsanschluss, Pendelgasleitung (bei Bedarf) und Fernbedienung ■ Aus Edelstahl, Werkstoff 1.4301 ■ Ausführung "Aufputz" ■ Frontseite glasgeperlt ■ Tür abschließbar, Anschlag links ■ Abmessungen B x H x T: 300 x 725 x 160 mm 	<ul style="list-style-type: none"> ■ Fettabscheider ■ Stärkeabscheider ■ LipuLift-P-D/-DA/-DAP 	10,0		7601.80.24
	<p>Unterputzrahmen</p> <ul style="list-style-type: none"> ■ Aus Edelstahl, Werkstoff 1.4301 ■ Ausführung "Unterputz", ■ Frontseite glasgeperlt ■ Abmessung B x H x T: <input type="checkbox"/> 405 x 830 x 30 mm 	<ul style="list-style-type: none"> ■ Anschlusskasten <ul style="list-style-type: none"> <input type="checkbox"/> 7601.80.24 ■ LipuLift-P-D/-DA/-DAP 	2,1		7601.80.25
	<p>Zulauf-/Absperrschieber DN 250</p> <ul style="list-style-type: none"> ■ Aus PVC ■ Mit beidseitigem Spitzende DN 250 	<ul style="list-style-type: none"> ■ Fettabscheider LipuJet-P <ul style="list-style-type: none"> <input type="checkbox"/> Ab NS 30 			0150.72.24

Beschreibung	Passend für	Gewicht [kg]	VPE [Stk]	Artikel-Nr.
 <p>Probenahmetopf DN 200</p> <ul style="list-style-type: none"> ■ Zum Einbau in waagerechte Rohrleitungen DN 200 nach Abscheideranlagen ■ Material: PE ■ In runder Bauform, mit <ul style="list-style-type: none"> <input type="checkbox"/> Muffendichtung (Werkstoff SBR) am Zulauf und Rohrspitze am Ablauf <input type="checkbox"/> Geruchdichter Wartungsöffnung DN 450 	<ul style="list-style-type: none"> ■ Fettabscheider LipuJet-P <ul style="list-style-type: none"> <input type="checkbox"/> NS 15 – 20 	10,3		3300.09.31
 <p>Probenahmetopf DN 200</p> <ul style="list-style-type: none"> ■ Zum Einbau in senkrechte Rohrleitung DN 200 nach Abscheideranlagen ■ Material: PE ■ In runder Bauform, mit <ul style="list-style-type: none"> <input type="checkbox"/> Muffendichtung (Werkstoff SBR) am Zulauf und Rohrspitze am Ablauf <input type="checkbox"/> Geruchdichter Wartungsöffnung DN 450 	<ul style="list-style-type: none"> ■ Fettabscheider LipuJet-P <ul style="list-style-type: none"> <input type="checkbox"/> NS 15 – 20 	10,2		3300.10.31
 <p>Grobfang DN 200</p> <ul style="list-style-type: none"> ■ Zum Einbau in waagerechte Rohrleitungen DN 200 vor Abscheideranlagen ■ Material: PE ■ In runder Bauform, mit <ul style="list-style-type: none"> <input type="checkbox"/> Muffendichtung (Werkstoff SBR) am Zulauf und Rohrspitze am Ablauf <input type="checkbox"/> Korb aus Edelstahl, Werkstoff 1.4571 zur Rückhaltung von Grobstoffen <input type="checkbox"/> Geruchdichter Wartungsöffnung DN 450 	<ul style="list-style-type: none"> ■ Fettabscheider LipuJet-P <ul style="list-style-type: none"> <input type="checkbox"/> NS 15 – 20 	9,9		3667.00.06
	<ul style="list-style-type: none"> ■ Fettabscheider LipuJet-P <ul style="list-style-type: none"> <input type="checkbox"/> NS 30 	18,0		
 <p>Zum Einbau in waagerechte Rohrleitungen DN 250 vor Abscheideranlagen; Material: PE; In runder Bauform mit Rohrspitze am Zu- und Ablauf; Geruchsdichte Wartungsöffnung DN 450</p>				3300.09.41
 <p>Aus PE; DN 250; Abgang senkrecht</p>				3300.10.41
 <p>Grobfang DN 250</p> <ul style="list-style-type: none"> ■ Zum Einbau in waagerechte Rohrleitungen DN 250 vor Abscheideranlagen ■ Material: PE ■ In runder Bauform mit Rohrspitze am Zu- und Ablauf ■ Geruchsdichte Wartungsöffnung DN 450 	<ul style="list-style-type: none"> ■ Fettabscheider LipuJet-P <ul style="list-style-type: none"> <input type="checkbox"/> NS 30 	23,0		3667.00.08
 <p>Anschlusskasten</p> <ul style="list-style-type: none"> ■ Für Entsorgungsanschluss und Fernbedienung ■ Aus Edelstahl, Werkstoff 1.4301 ■ Anbringung: "Aufputz" ■ Abmessung (Breite x Höhe x Tiefe): 500 x 500 x 160 mm 	<ul style="list-style-type: none"> ■ Fettabscheider ■ Stärkeabscheider ■ LipuLift-P-D/-DA/-DAP 	11,6		7601.80.20

Beschreibung	Passend für	Gewicht [kg]	VPE [Stk]	Artikel-Nr.
 <p>Storzkupplung für Pendelgasleitungen</p> <ul style="list-style-type: none"> ■ Storzkupplung 75B ■ Für Anbindung Pendelgasleitung des Entsorgungsfahrzeugs ■ Für Rohranschluss Rp 2½" (Innengewinde) 	<ul style="list-style-type: none"> ■ Zur Montage in Anschlusskasten ArtNr. 7601.80.22 	1,8		0155.32.09
 <p>Unterputzrahmen</p> <ul style="list-style-type: none"> ■ Abmessung (Breite x Höhe x Tiefe): 565 x 565 x 15 mm 	<ul style="list-style-type: none"> ■ Anschlusskasten <ul style="list-style-type: none"> □ 7601.80.20 ■ LipuLift-P-D/-DA/-DAP 	1,2		7601.80.21
 <p>Anschlusskasten</p> <ul style="list-style-type: none"> ■ Für Entsorgungsanschluss DN 80 ■ Aus Edelstahl, Werkstoff 1.4301 ■ Ausführung "Aufputz" ■ Türanschlag <ul style="list-style-type: none"> □ Wahlweise rechts oder links □ Tür abschließbar ■ Abmessungen (Breite x Höhe x Tiefe): 370 x 330 x 250 mm 	<ul style="list-style-type: none"> ■ Fettabscheider <ul style="list-style-type: none"> □ LipuMax-P-D/DM/DA □ LipuJet-P-OD/RD/SD/OM/OMP/RM/RMP □ LipuJet-S-OD/RD/SD/OM/OMP/RM/RMP ■ Stärkeabscheider FapuMax-P-DA ■ Leichtflüssigkeitsabscheider Coalisator-P ■ LipuLift-P-D/-DA/-DAP 	10,4		7601.80.22
 <ul style="list-style-type: none"> ■ Zum Anschluss der Zulaufleitung an Fettabscheideranlagen ■ Aus Edelstahl, Werkstoff 1.4404 ■ Dichtung EPDM 				
<p>Rohranschluss-Set DN 100 für Fettabscheider</p> <p>DN 100; 2 x Bögen 45°; 1 x Zwischenstück 250 mm; 1 x Beruhigungsstrecke 1000 mm</p>	<ul style="list-style-type: none"> ■ Fettabscheider LipuJet/LipuSmart zur Freiaufstellung; □ NS 1-4 	5,2		0174.92.46
<p>Rohranschluss-Set DN 150 für Fettabscheider</p> <p>DN 150; 2 x Bögen 45°; 1 x Zwischenstück 250 mm; 1 x Beruhigungsstrecke 1500 mm</p>	<ul style="list-style-type: none"> ■ Fettabscheider LipuJet/LipuSmart zur Freiaufstellung; □ NS 5,5-10 	12,7		0174.92.47
<p>Rohranschluss-Set DN 200 für Fettabscheider</p> <p>DN 200; 2 x Bögen 45°; 1 x Zwischenstück 500 mm; 1 x Beruhigungsstrecke 2000 mm</p>	<ul style="list-style-type: none"> ■ Fettabscheider LipuJet zur Freiaufstellung; □ NS 15-25 	25,0		0174.92.48
 <p>Signalanlage mit GSM-Modul</p> <ul style="list-style-type: none"> ■ Parametrisierbar per App (Android & iOS) ■ Netzunabhängiger Alarm per 12 V Bleigel-Akku ■ Optische und Akustische Alarmmeldung <ul style="list-style-type: none"> □ Frei konfigurierbare Eingänge □ 6 digitale mit LED- Zustandsanzeige ■ 1 analoger ■ 1 Alarmausgang 12 V ■ Weiterleitung der Alarms per SMS auf Mobiltelefone ■ Zur Montage außerhalb des Ex-Bereiches ■ Gehäuse: 192 x 150(mit Kabelverschraubung) x 100 mm (BxHxT) ■ Schutzart: IP54 ■ Betriebsspannung: 230 V/AC 50/60 Hz 	<ul style="list-style-type: none"> ■ Alle Fettabscheider ■ Fettschichtdicken-Messgerät ■ Vorbehälteranlage-duo ■ Verfahrenstechnische Anlagen ■ Fäkalien-Rückstauautomaten Quatrix-K Typ 3F ■ Sinkamat-K (Unterflur) duo ■ Multi-Hebeanlagen ■ Pumpstationen ■ Einbausets 	2,0	1	0150.80.14

Beschreibung	Passend für	Gewicht [kg]	VPE [Stk]	Artikel-Nr.
 <p>Geruchsneutralisation</p> <ul style="list-style-type: none"> ■ Abschließbarer Schaltschrank <ul style="list-style-type: none"> <input type="checkbox"/> Aus Edelstahl, Werkstoff 1.4301 <input type="checkbox"/> Geschliffene Oberfläche <input type="checkbox"/> Mit seitlichen Lüftungsschlitzen ■ Integrierte Zeitschaltuhr ■ Inkl. Geruchsneutralisationsmittel: 9 l ■ Mit Dosierpumpe zur zuverlässigen Förderung ■ Chemikalienbeständiger Dosierschlauch ■ Signalsäule zur Zustandsüberwachung ■ PG-Verschraubung zur bauseitigen Anbindung ■ Maße Schaltschrank: <ul style="list-style-type: none"> <input type="checkbox"/> 380 x 600 x 210 mm (B x H x T) ■ Anlage steckerfertig <ul style="list-style-type: none"> <input type="checkbox"/> Inkl. Kabel: 1,5 m ■ Steckdose 230 V bauseits zu erstellen 	<ul style="list-style-type: none"> ■ Fettabscheider (inkl. Fremdfabrikate) 	36,2		7980.80.00
 <p>Service-Fettabscheider: Inbetriebnahme</p> <p>Die Inbetriebnahme beinhaltet folgende Leistungen:</p> <ul style="list-style-type: none"> ■ An- und Abfahrt inkl. Arbeitszeit, die den Arbeitsumfang der Inbetriebnahme nicht überschreiten ■ Kontrolle der Installation ■ Elektrische Prüfung ■ Mechanische Prüfung ■ Anlagenparametrierung ■ Mehrfacher Probelauf ■ Einweisung des Bedienpersonals ■ Erstellung eine Inbetriebnahme-Checkliste <p>Bei Abschluss eines Original ACO-Wartungsvertrages werden die Kosten der Erst-Inbetriebnahme mit der ersten Wartung verrechnet!</p> <p>Weitere Informationen: ACO Service 036965/819-444</p>	<ul style="list-style-type: none"> ■ ACO Fettabscheider zur Freiaufstellung 			7500.00.01

Beschreibung	Passend für	Gewicht	VPE	Artikel-Nr.
		[kg]	[Stk]	
<p>Service-Fettabscheider: Vertrags- wartung</p> <ul style="list-style-type: none"> ■ Wartung gemäß Checkliste in Anlehnung an die DIN 4040-100 sowie DIN EN 1825-2 bei Abschluss eines Wartungsvertrages mit der ACO Haustechnik. ■ Abscheideranlagen sollten durch einen autorisierten Fachbetrieb gewartet werden ■ Das Wartungsintervall sollte nicht größer sein als 1 x jährlich. <p>Die Wartungsdienstleistung beinhaltet folgende Leistungen:</p> <ul style="list-style-type: none"> ■ An- und Abfahrt inkl. Arbeitszeit die unseren Wartungsumfang nicht überschreiten ■ Überprüfung der Innenwandflächen ■ Funktionskontrolle der elektrischen Einrichtung sofern vorhanden ■ Überprüfung der gesamten Anlage mit Erstellen eines Prüfprotokolls und ggf. Instandsetzungsangebot <p>Zum Zeitpunkt der Wartung sollte ein Entsorgungsfahrzeug zur Verfügung stehen. Weitere Informationen: ACO Service 036965/819-444</p>	<ul style="list-style-type: none"> ■ ACO Fettabscheider zur Freiaufstellung <input type="checkbox"/> Je Fettabscheideranlage einen Vertrag 			6000.00.00



Beschreibung	Passend für	Gewicht [kg]	VPE [Stk]	Artikel-Nr.
<p>Service-Fettabscheider: Generalinspektion</p> <p>Gemäß DIN 4040-100 sind Abscheideranlagen vor der Inbetriebnahme und danach in regelmäßigen Abständen von maximal 5 Jahren nach vorheriger vollständiger Entleerung zu prüfen.</p> <p>Die Prüfung erfolgt gemäß DIN 4040-100 bzw. DIN EN 1825/DIN EN 1610.</p> <p>Unser Bericht umfasst die genaue Beschreibung der Anlage mit Aufmaß, Messgrafik und Bilddokumentation, sowie Vorschläge zur weiteren Vorgehensweise (Mängelbeseitigung).</p> <p>Bauseitig müssen vor der Generalinspektion folgende Vorbereitungen getroffen werden:</p> <ul style="list-style-type: none"> ■ Freie Zufahrt für alle Fahrzeuge ■ Vollständige Installation der Anlage ■ Elektroanschluß 230 V ■ Die Anlage muss zum Zeitpunkt der Prüfung entleert und gereinigt sein ■ Die Möglichkeit der kurzfristigen Wasserbefüllung ist erforderlich (Frischwassergestellung durch den Entsorger oder C-Anschluß) ■ Für die Arbeiten wird uns kostenfrei ein Helfer zur Verfügung gestellt ■ Ihrerseits werden die Steighilfen (Leiter) zur Verfügung gestellt ■ Am Tag der Generalinspektion muss der Abscheiderinhalt entsorgt werden! Die Entsorgung bestellt der Kunde, soweit nicht ausdrücklich anders vereinbart. ■ Für die Dauer der Generalinspektion darf ca. 4-5 Stunden kein Zulauf in den Abscheider stattfinden <p>Weitere Informationen: ACO Service 036965/819-444</p>	<p>■ ACO Fettabscheider zur Freiaufstellung</p>			<p>6000.01.21</p>



Weiteres Zubehör finden Sie unter → <https://www.aco-haustechnik.de/suche/?q=3850.85.40>