

LipuJet-P-RD Ausbaustufe 1

Produktinformationen zur Produktgruppe

ACO Produktvorteile

- Transport- und montagefreundliche Einbringung in Einzelsegmenten
- Optimales Einbringmaß
- Vereinfachtes Handling durch Gewichtsreduzierung
- Drehbare Zulaufgarnitur und steckbarer Geruchsverschluss
- Multifunktionsbehälter
- Entleeren und Befüllen ohne Geruchsbelästigung

- Fettabscheider gemäß DIN EN 1825 und DIN 4040-100
- Mit integriertem Schlammfang
- Behälter aus Polyethylen, in Segmentbauweise
- Zum Einbau in Räumen – frostfrei
- Befestigungsset zur auftriebssicheren Verankerung
- Absaug- und Entleerungssumpf
- Geruchsdichte Wartungsöffnung (lichte Weite Ø450 mm)
- Geruchsdichte Revisionsöffnung über Zulauf- und Ablaufgarnitur
- Zentraler Anschluss zur Direktabsaugung mit Festkupplung und Blindkupplung
- Schauglas mit Wischer (optional)
- Füllereinheit (Komponenten mit DVGW und KIWA Zulassungen) für manuelle Wiederbefüllung (optional):
 - Freistromventil
 - Druckminderer mit Schmutzfänger
 - Geruchsverschluss

- Rohrverbinder am Zu- und Ablauf mit Übergangdichtung zum Anschluss OD 210mm
- Folgende Bauteile sind zur Bedienung wahlweise rechts/links in Fließrichtung am Behälter angeordnet:
 - Direktabsaugung
 - Schauglas (optional)
 - Füllereinheit (optional)
- Leistungserklärung "Declaration of Performance" (DoP) Nr: BD-G1-1025
- Anschlüsse:
 - Zu- und Ablauf DN200/OD200 mm
 - Entlüftung DN100/OD110 mm
 - Direktabsaugung mit Festkupplung Storz-B/2½" und Blindkupplung
 - Wasseranschluss Füllereinheit Rp ¾" (optional)
 - Grundablass Rp 1"



Technische Daten zum Artikel 3505.51.00

Nenngröße	Nennweite	Inhalt			Gewicht	
		Schlammfang	Fettspeicher	Gesamt	Leer	Gefüllt
		[l]	[l]	[l]	[kg]	[kg]
NS 5,5	DN 150	555	290	1475	190	1665

Abmessungen

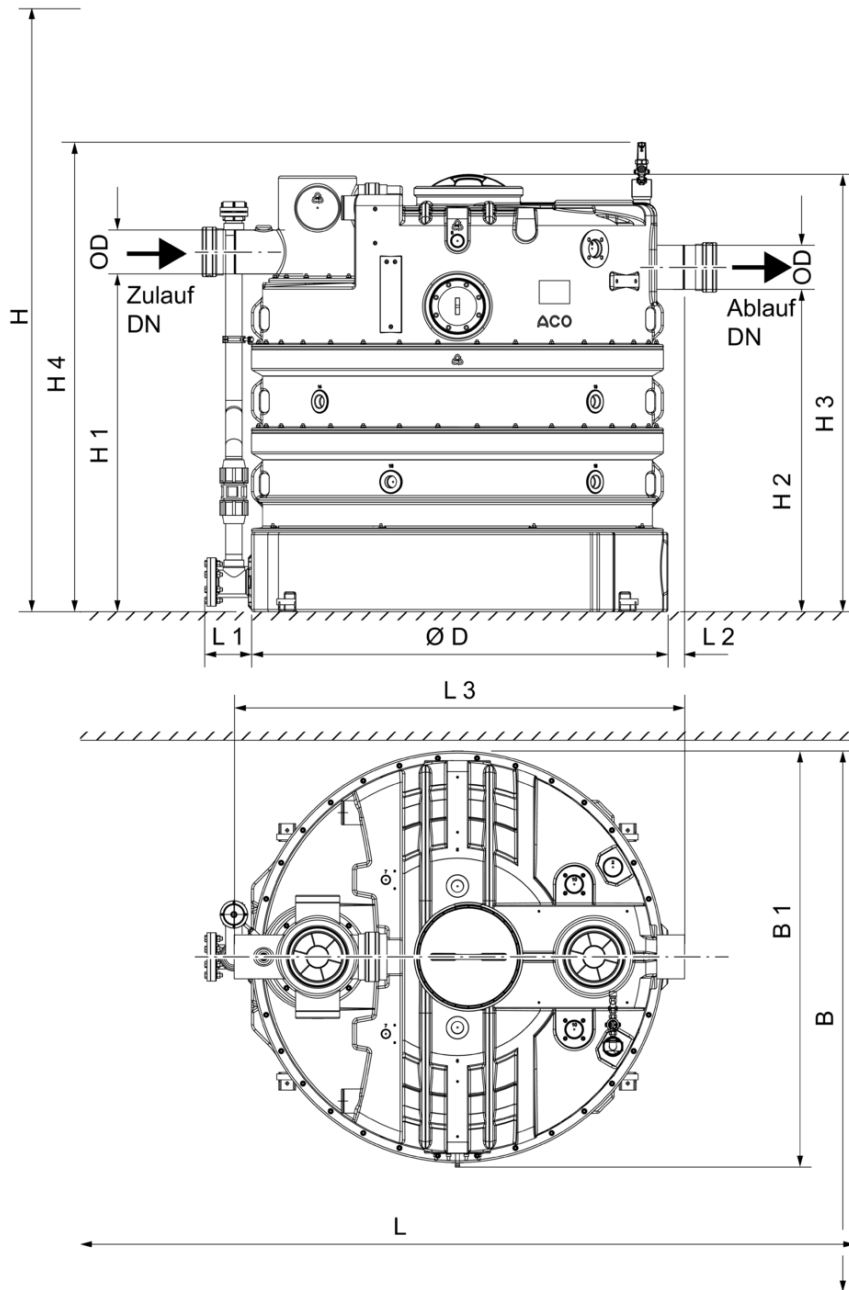







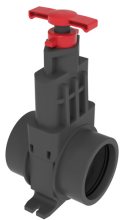

**Nenn-
größe**



Abmessungen





	L1	L2	L3	H1	H2	H3	H4	D	D1	Z/Anzahl Segmente	B
	[mm]	[mm]	[mm]	[mm]	[mm]	[mm]	[mm]	[mm]	[mm]		[mm]
NS 5,5	80	80	2050	1060	990	1500	1650	160	1620	3	1790

Zubehör

	Beschreibung	Passend für	Gewicht	VPE	Artikel-Nr.
			[kg]	[Stk]	
	<p>Zulauf-/Absperrschieber DN 200</p> <ul style="list-style-type: none"> ■ Aus PVC ■ Beiderseits Steckmuffe 200 mm mit Lippendichtring ■ Gesamtmaße: 264 x 637 mm (L x H) ■ Max. Druck: 0,5 bar 	<ul style="list-style-type: none"> ■ Abwasserhebeanlage <input type="checkbox"/> Multi-Star DDP 1/2 ■ Fettabscheider aus Polyethylen <input type="checkbox"/> Ab NS 15 	8,4	1	0170.20.83
	<p>Probenahmetopf DN 200</p> <ul style="list-style-type: none"> ■ Zum Einbau in waagerechte Rohrleitungen DN 200 nach Abscheideranlagen ■ Material: PE ■ In runder Bauform, mit <ul style="list-style-type: none"> <input type="checkbox"/> Muffendichtung (Werkstoff SBR) am Zulauf und Rohrspitzende am Ablauf <input type="checkbox"/> Geruchdichter Wartungsöffnung DN 450 	<ul style="list-style-type: none"> ■ Fettabscheider LipuJet-P <input type="checkbox"/> NS 15 – 22,5 	10,3		3300.09.31
	<p>Probenahmetopf DN 200</p> <ul style="list-style-type: none"> ■ Zum Einbau in senkrechte Rohrleitung DN 200 nach Abscheideranlagen ■ Material: PE ■ In runder Bauform, mit <ul style="list-style-type: none"> <input type="checkbox"/> Muffendichtung (Werkstoff SBR) am Zulauf und Rohrspitzende am Ablauf <input type="checkbox"/> Geruchdichter Wartungsöffnung DN 450 	<ul style="list-style-type: none"> ■ Fettabscheider LipuJet-P <input type="checkbox"/> NS 15 – 22,5 	10,2		3300.10.31
	<p>Fettschichtdicken-Messgerät</p> <ul style="list-style-type: none"> ■ Zur elektronischen Messung der Fettschicht ■ Geeignet für flüssige und/oder aushärtende Fette ■ Auswertegerät mit steckerfertigem Anschlusskabel, Länge: 3 m ■ Mit zwei potentialfreien Wechslerkontakten zur Anzeige Vollmeldung (80 %) u. der Vorwarnung des Vollzustandes (50 %) ■ Mit optischer Anzeige des Füllstandes ■ Mit beheiztem Sondenstab zur Erhöhung der Betriebssicherheit ■ Betriebsspannung: 230VAC/5 VA ■ Schutzklasse: IP 54 ■ Leistung: ca. 12 W 	<ul style="list-style-type: none"> ■ LipuJet-P <ul style="list-style-type: none"> <input type="checkbox"/> Oval NS 1 – 10 <input type="checkbox"/> Rund NS 2 – 22,5 ■ LipuJet-S <ul style="list-style-type: none"> <input type="checkbox"/> Oval NS 1 – 10 <input type="checkbox"/> Rund NS 2 – 20 ■ LipuSmart-P <ul style="list-style-type: none"> <input type="checkbox"/> Oval NS 1 – 10 	2,8		3300.11.50
	<p>Grobfang DN 200</p> <ul style="list-style-type: none"> ■ Zum Einbau in waagerechte Rohrleitungen DN 200 vor Abscheideranlagen ■ Material: PE ■ In runder Bauform, mit <ul style="list-style-type: none"> <input type="checkbox"/> Muffendichtung (Werkstoff SBR) am Zulauf und Rohrspitzende am Ablauf <input type="checkbox"/> Korb aus Edelstahl, Werkstoff 1.4571 zur Rückhaltung von Grobstoffen <input type="checkbox"/> Geruchdichter Wartungsöffnung DN 450 	<ul style="list-style-type: none"> ■ Fettabscheider LipuJet-P <input type="checkbox"/> NS 15 – 22,5 	9,9		3667.00.06

	Beschreibung	Passend für	Gewicht [kg]	VPE [Stk]	Artikel-Nr.
	Heizstab <ul style="list-style-type: none"> ■ Zur Verflüssigung der Fettschicht ■ Inkl. Steuerung ■ Elektroanschluss <input type="checkbox"/> 400 V/50 Hz/16 A/6,0 kW 	<ul style="list-style-type: none"> ■ Fettabscheider 	15,0		7300.01.00
	Anschlusskasten <ul style="list-style-type: none"> ■ Für Entsorgungsanschluss und Fernbedienung ■ Aus Edelstahl, Werkstoff 1.4301 ■ Anbringung: "Aufputz" ■ Abmessung (Breite x Höhe x Tiefe): 500 x 500 x 160 mm 	<ul style="list-style-type: none"> ■ Fettabscheider ■ Stärkeabscheider ■ LipuLift-P-D/-DA/-DAP 	11,6		7601.80.20
	Unterputzrahmen <ul style="list-style-type: none"> ■ Abmessung (Breite x Höhe x Tiefe): 565 x 565 x 15 mm 	<ul style="list-style-type: none"> ■ Anschlusskasten <input type="checkbox"/> 7601.80.20 ■ LipuLift-P-D/-DA/-DAP 	1,2		7601.80.21
	Absperrschieber <ul style="list-style-type: none"> ■ Aus Gusseisen ■ Schieberplatte, Spindel aus Edelstahl, Werkstoff 1.4301 				
	DN 200; Baulänge (L): 60 mm; Spindelweg (H1 – H2): 542 – 743 mm; Durchmesser Handrad: 250 mm	<ul style="list-style-type: none"> ■ Fettabscheider zur Freiaufstellung; <input type="checkbox"/> NS 15–20 	36,0		7610.00.12
	Flanschanschluss <ul style="list-style-type: none"> ■ Aus Edelstahl, Werkstoff 1.4301 ■ Dichtung: NBR ■ Zwei Stück erforderlich 				
	DN 200; Baulänge (L): 120 mm	<ul style="list-style-type: none"> ■ Absperrschieber DN 200; <input type="checkbox"/> 7610.00.12 	12,9		7610.00.13
	Anschlusskasten <ul style="list-style-type: none"> ■ Für Entsorgungsanschluss DN 80 ■ Aus Edelstahl, Werkstoff 1.4301 ■ Ausführung "Aufputz" ■ Türanschlag <input type="checkbox"/> Wahlweise rechts oder links <input type="checkbox"/> Tür abschließbar ■ Abmessungen (Breite x Höhe x Tiefe): 370 x 330 x 250 mm 	<ul style="list-style-type: none"> ■ Fettabscheider <input type="checkbox"/> LipuMax-P-D/DM/DA <input type="checkbox"/> LipuJet-P-OD/RD/SD/OM/OMP/RM/RMP <input type="checkbox"/> LipuJet-S-OD/RD/SD/OM/OMP/RM/RMP ■ Stärkeabscheider FapuMax-P-DA ■ Leichtflüssigkeitsabscheider Coalisator-P ■ LipuLift-P-D/-DA/-DAP 	10,4		7601.80.22
	Unterputzrahmen <ul style="list-style-type: none"> ■ Aus Edelstahl, Werkstoff 1.4301 ■ Abmessungen (Breite x Höhe x Tiefe): 421 x 381 x 25 mm 	<ul style="list-style-type: none"> ■ Anschlusskasten <input type="checkbox"/> 7601.80.22 ■ LipuLift-P-D/-DA/-DAP 	1,0		7601.80.23
	Storzkupplung für Pendelgasleitungen <ul style="list-style-type: none"> ■ Storzkupplung 75B ■ Für Anbindung Pendelgasleitung des Entsorgungsfahrzeugs ■ Für Rohranschluss Rp 2½" (Innengewinde) 	<ul style="list-style-type: none"> ■ Zur Montage in Anschlusskasten ArtNr. 7601.80.22 	1,8		0155.32.09

Beschreibung	Passend für	Gewicht [kg]	VPE [Stk]	Artikel-Nr.
 <p>Fettschichtdicken-Messgerät Multi Control</p> <ul style="list-style-type: none"> ■ Zur Ermittlung des Entsorgungsintervalls von Fettabscheidern ■ Geeignet für flüssige und/oder aushärtende Fette ■ Mit Farb-Touchpanel ■ Integrierte SD-Karte zur Aufzeichnung des Messverlaufs ■ Mit beheiztem Sondenstab (Temperatur einstellbar) ■ Drei potentialfreie Kontakte zur Ausgabe von Voralarm, Vollalarm und Störungen ■ Messstab mit Einstellskala ■ Betriebsspannung: 100-240 V bei AC ■ Schutzklasse: IP 54 ■ Leistung: ca. 43 W 	<ul style="list-style-type: none"> ■ LipuJet-P <ul style="list-style-type: none"> <input type="checkbox"/> Oval NS 1 – NS 30 <input type="checkbox"/> Rund NS 2 – NS 20 ■ LipuJet-S <ul style="list-style-type: none"> <input type="checkbox"/> Oval NS 1 – NS 10 <input type="checkbox"/> Rund NS 2 – NS 20 ■ LipuSmart-P <ul style="list-style-type: none"> <input type="checkbox"/> Oval NS 1 – 10 	2,7		3300.12.50
 <p>Anschlusskasten</p> <ul style="list-style-type: none"> ■ Für Entsorgungsanschluss, Pendelgasleitung (bei Bedarf) und Fernbedienung ■ Aus Edelstahl, Werkstoff 1.4301 ■ Ausführung "Aufputz" ■ Frontseite glasgeperlt ■ Tür abschließbar, Anschlag links ■ Abmessungen B x H x T: 300 x 725 x 160 mm 	<ul style="list-style-type: none"> ■ Fettabscheider ■ Stärkeabscheider ■ LipuLift-P-D/-DA/-DAP 	10,0		7601.80.24
 <p>Unterputzrahmen</p> <ul style="list-style-type: none"> ■ Aus Edelstahl, Werkstoff 1.4301 ■ Ausführung "Unterputz", ■ Frontseite glasgeperlt ■ Abmessung B x H x T: <ul style="list-style-type: none"> <input type="checkbox"/> 405 x 830 x 30 mm 	<ul style="list-style-type: none"> ■ Anschlusskasten <ul style="list-style-type: none"> <input type="checkbox"/> 7601.80.24 ■ LipuLift-P-D/-DA/-DAP 	2,1		7601.80.25

Beschreibung	Passend für	Gewicht [kg]	VPE [Stk]	Artikel-Nr.
 <p>ACO Ozone-System</p> <ul style="list-style-type: none"> ■ ACO Ozone minimiert Gerüche, die durch Fettabscheider, Hebeanlagen und Pumpstationen entstehen können ■ Werkstoff: Säurebeständiger Edelstahl Set besteht aus: <ul style="list-style-type: none"> ■ ACO Ozone – Ozongenerator <ul style="list-style-type: none"> <input type="checkbox"/> Größe (L x B x H): 270 x 100 x 85 mm <input type="checkbox"/> Nennspannung 230 V/50 Hz <input type="checkbox"/> Schutzart IP20 ■ ACO Ozone-Pumpe – Speisepumpe <ul style="list-style-type: none"> <input type="checkbox"/> Größe (L x B x H): 160 x 90 x 90 mm <input type="checkbox"/> Integrierter Filter <input type="checkbox"/> Nennspannung 230 V/50 Hz <input type="checkbox"/> Schutzart IP54 ■ ACO Ozone-Halterung – Wandhalterung <ul style="list-style-type: none"> <input type="checkbox"/> Größe (L x B x H): 295 x 110 x 90 mm ■ Schläuche 	<ul style="list-style-type: none"> ■ Fettabscheideranlagen, Innenbereich ■ Fettabscheideranlagen, Außenbereich ■ Hebeanlagen ■ Pumpstationen/Hebeanlagen 			7980.90.00
 <p>Schauglas</p> <ul style="list-style-type: none"> ■ Mit Scheibenwischer ■ Zum Einbau am Behälter 	<ul style="list-style-type: none"> ■ LipuJet-P-RB/-RD 	2,1		3300.20.10
 <p>Fülleinheit</p> <ul style="list-style-type: none"> ■ Komponenten mit DVGW und KIWA Zulassungen für manuelle Wiederbefüllung: ■ Freistromventil ■ Druckminderer mit Schmutzfänger ■ Geruchverschluss 	<ul style="list-style-type: none"> ■ LipuJet-P-RB/-RD 	4,7		3300.20.22
 <p>Betriebstagebuch</p> <ul style="list-style-type: none"> ■ Inhalt: Checklisten und Formblätter zur Dokumentation der Eigenkontrolle, Wartung und Entsorgung der Anlage gemäß DIN 4040-100 ■ Format: A4 mit 2-facher Ringösenheftung ■ Umfang: 60 Seiten ■ Ausgelegt für 5 Jahre 	<ul style="list-style-type: none"> ■ Fettabscheider <ul style="list-style-type: none"> <input type="checkbox"/> Zum Erdeinbau <input type="checkbox"/> Zur Freiaufstellung 	0,3		0150.45.23

Weiteres Zubehör finden Sie unter → <https://www.aco-haustechnik.de/suche/?q=3505.51.00>