

LipuMax-P-DM

Produktinformationen zur Produktgruppe

ACO Produktvorteile

- Strukturelle Stabilität des Behälters mit Standsicherheitsnachweis von 50 Jahren
- Schacht auftriebssicher bis Oberkante Schachtabdeckung ohne bauseitige Betonarbeiten bei Aufsatzsystemen mit Belastungsklasse D 400

- Fettabscheideranlage gemäß DIN EN 1825 und DIN 4040-100
- Zum Einbau ins Erdreich
- Entleerung über Absaugleitung DN 65 PN 10
 - Mit 2 PE-Kupplungen mit beidseitiger Verschraubung 75/75 für Absaugleitung
 - Mit Storz-Kupplung 75 B und Blindkupplung 2½"
- Füllereinheit mit Kugelhahn (Anschluss R ¾") für manuelle Wiederbefüllung
- Hydromechanische Innenreinigung:
 - 360° Reinigung über 2 Achsen mit Hochdrucksprühkopf aus Edelstahl
 - Hochdruckpumpe mit Vorratsbehälter zur Installation im Gebäude mit einem Kaltwasseranschluss
- Manuelle Bedienung der Hochdruckinnenreinigung mit Pumpe:
 - Nenndruck: 175 bar
 - Volumenstrom: 11,6 l/min
- Elektroanschluss: 400 V/50 Hz/16 A/4,2 kW
- Passende Aufsatzstücke
 - Aufsatzstücke



Technische Daten zum Artikel 3207.82.00



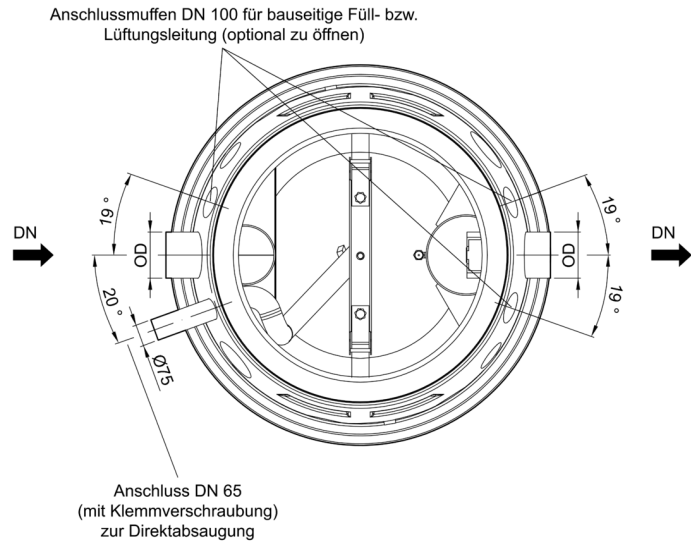
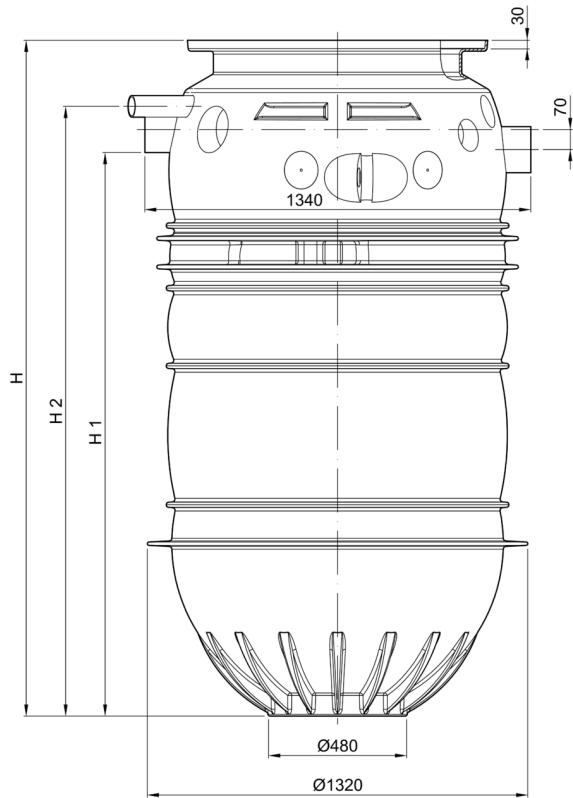

Nenngröße	Zulauf/ Abfluss	Inhalt			Gewicht
		Schlammfang	Fettspeicher	Gesamt	
		[l]	[l]	[l]	[kg]
NS 7	DN 150	730	285	1675	164

Abmessungen



Nenngröße	Schlammfang	Abmessungen			
		D	H	H1	H2
	[l]	[mm]	[mm]	[mm]	[mm]
NS 7	730	160	2345	1960	2117

Zubehör

	Beschreibung	Passend für	Gewicht [kg]	Artikel-Nr.
	<p>Verlängerung 450</p> <ul style="list-style-type: none"> ■ Aus Kunststoff, Werkstoff Polyethylen ■ Zur Montage auf vorstehenden Schacht für vertieften Einbau ■ Aufbauhöhe: 100 – 650 mm <ul style="list-style-type: none"> <input type="checkbox"/> (kürzbar alle 45 mm durch Abschneiden an den Schnittmarken) ■ Maximal zwei Verlängerungen pro Schachtsystem möglich 	<ul style="list-style-type: none"> ■ Probenahmeschächte 	8,8	3300.13.00
	<p>Fettschichtdicken-Messgerät</p> <ul style="list-style-type: none"> ■ Zur elektronischen Messung der Fettschicht ■ Geeignet für flüssige und/oder aushärtende Fette ■ Auswertegerät mit steckerfertigem Anschlusskabel, Länge: 10 m ■ Mit zwei potentialfreien Wechslerkontakten zur Anzeige Vollmeldung (100 %) und der Vorwarnung des Vollzustandes (80 %) ■ Mit optischer Anzeige des Füllstandes für Vorwarnung und Vollmeldung ■ Mit beheiztem Sondenstab ■ Betriebsspannung: 230 V <ul style="list-style-type: none"> <input type="checkbox"/> Bei 50 Hz <input type="checkbox"/> Leistung 12 W 	<ul style="list-style-type: none"> ■ Fettabscheider LipuMax-P und LpuLift-P zum Erdeinbau 		
	Kabellänge: 10 m		6,4	3300.11.70
	Kabellänge: 20 m		7,8	3300.11.71
	Kabellänge: 30 m		9,6	3300.11.72
	<p>Auflagering</p> <ul style="list-style-type: none"> ■ Aus Beton ■ Durchmesser: 625 mm ■ Stärke: 60 mm ■ Ohne Dichtung ■ Verschiebesicher ■ Höhe: <ul style="list-style-type: none"> <input type="checkbox"/> 60 mm ohne Mörtelfuge <input type="checkbox"/> 70 mm mit Mörtelfuge 	<ul style="list-style-type: none"> ■ Fettabscheider LipuMax-P zum Erdeinbau <ul style="list-style-type: none"> <input type="checkbox"/> Belastungsklasse: B125/D400 ■ Lipulift-P Serie ■ Stärkeabscheider FapuMax-P zum Erdeinbau <ul style="list-style-type: none"> <input type="checkbox"/> Belastungsklasse: B125/D400 	50,0	8700.20.00
	<p>Auflagering</p> <ul style="list-style-type: none"> ■ Aus Beton ■ Durchmesser: 625 mm ■ Stärke: 80 mm ■ Ohne Dichtung ■ Verschiebesicher ■ Höhe: <ul style="list-style-type: none"> <input type="checkbox"/> 80 mm ohne Mörtelfuge <input type="checkbox"/> 90 mm mit Mörtelfuge 	<ul style="list-style-type: none"> ■ Fettabscheider LipuMax-P zum Erdeinbau <ul style="list-style-type: none"> <input type="checkbox"/> Belastungsklasse: B125/D400 ■ Lipulift-P Serie ■ Stärkeabscheider FapuMax-P zum Erdeinbau <ul style="list-style-type: none"> <input type="checkbox"/> Belastungsklasse: B125/D400 	60,0	8700.20.10

Beschreibung	Passend für	Gewicht [kg]	Artikel-Nr.
 <p>Auflagering</p> <ul style="list-style-type: none"> ■ Aus Beton ■ Durchmesser: 625 mm ■ Stärke: 100 mm ■ Ohne Dichtung ■ Verschiebesicher ■ Höhe: <ul style="list-style-type: none"> <input type="checkbox"/> 100 mm ohne Mörtelfuge <input type="checkbox"/> 110 mm mit Mörtelfuge 	<ul style="list-style-type: none"> ■ Fettabscheider LipuMax-P zum Erdeinbau <ul style="list-style-type: none"> <input type="checkbox"/> Belastungsklasse: B125/D400 ■ Lipulift-P Serie ■ Stärkeabscheider FapuMax-P zum Erdeinbau <ul style="list-style-type: none"> <input type="checkbox"/> Belastungsklasse: B125/D400 	70,0	8700.20.20

Weiteres Zubehör finden Sie unter → <https://www.aco-haustechnik.de/suche?q=3207.82.00>